



# III Encuentro de Encuentros

## Liliana Caballero

Bogotana, doctora en Derecho, Ciencias Políticas, Sociales y Económicas especializada en Derecho Penal y Criminología de la Universidad Nacional de Colombia. Ha estado vinculada durante todo su ejercicio profesional al Sector Público colombiano.

Ha sido Secretaria General de la Alcaldía Mayor de Bogotá y Alcaldesa encargada, subdirectora del Instituto Colombiano para la Evaluación de la Educación –ICFES, secretaria general de la Universidad Nacional de Colombia, jefe de inspección y vigilancia de la DIAN.

Durante su trayectoria, ha sido asesora y consultora de diferentes entidades públicas en el orden nacional y territorial, y de diversos organismos multilaterales y ONG's, donde se ha destacado como un referente en los temas de Gestión Pública, Educación Superior, Ciencia y tecnología y cultura democrática. Ha hecho parte de iniciativas de movilización ciudadana y electoral entre las cuáles se destaca su labor como gerente de la campaña electoral a la Presidencia que es recordada como "La Ola Verde".



Servicio al Ciudadano

Gestión Documental

Gestión Internacional

Tecnologías

Defensa Jurídica

Contratación

Viceministros y Subdirectores

Comunicaciones

Jurídicos

Planeación

Secretarios Generales

Talento Humano

Control Interno





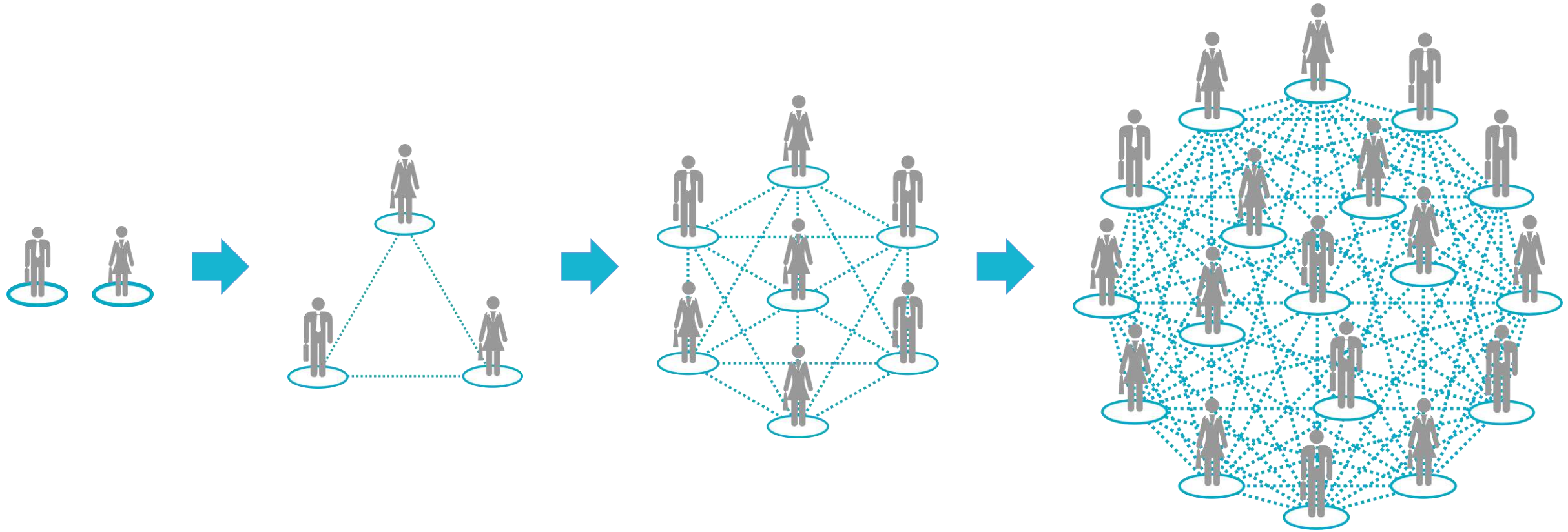

**1.747**  
Coequiperos



**20**  
Diplomados



Buscar o empezar un chat nuevo



ET Terr Talento Humano

19:53

Olga: que pena no era en este grupo 🙄

167



ET Secretarios Generales

16:29

✓ Los esperamos mañana en el evento!! Si a

456



ET Jefes de Planeación

19:20

+57 310 2824720: 📷 Foto

99



ET Tecnología

19:03

Omar: En Colciencias se desarrollo el portal

104





## Equipo Transversal - Secretarios Generales

### Secretario General B

Tengo un gatito para adopción. Lo encontré en la calle, le pasaron tres carros por encima. ¿Alguien de buen corazón que pueda tenerlo?

### Secretario General A

Por favor!!!! Es domingo y son las 7 de la mañana!!!!!!!

Para un buen uso del chat, por favor tengan en cuenta estas sencillas normas...



**Comunicaciones**



**Contratación**



**Control Interno**



**Defensa Jurídica**



**Gestión Documental**



**Gestión Internacional**



**Jurídicos**



**Planeación**



**Secretarios Generales**



**Servicio al Ciudadano**



**Talento Humano**



**Tecnologías**



**Viceministros y Subdirectores**





**72 ENCUENTROS**

**Investigación del Mercado**

- Los integrantes del grupo **ASG** sumamos experiencia en el mercado
- Aplicación de **entrevistas**, **encuesta**, **perfil** "identificar las necesidades" **análisis de la competencia**

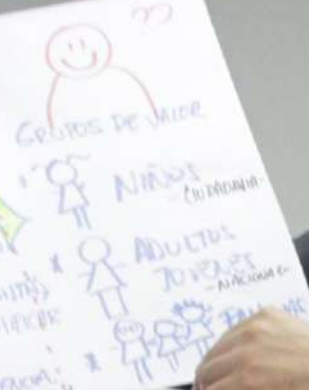

Participant with glasses and a black jacket, looking towards the presenter.

Participant with glasses and a suit, holding a blue marker and looking at the presenter.

Presenter in a dark suit and glasses, holding up the hand-drawn paper.

Participant with short dark hair and a blue watch, looking at the presenter.

Participant with long blonde hair and a blue top, looking towards the presenter.







Servidor público

venidos

as por servir  
colombianos  
lo con orgullo!



VALORES DEL  
SERVICIO PÚBLICO  
*Código de Integridad*

Aporto  
mi grano  
de arena  
para fortalecer  
la integridad  
en el servicio  
público  
colombiano



VALORES DEL  
SERVICIO PÚBLICO  
*Código de Integridad*

COMPROMISO  
HONESTIDAD  
JUSTICIA  
RESPECTO  
DILIGENCIA  
COMPROMISO  
JUSTICIA  
NESTIDAD  
STICIA  
DILIGENCIA

FUNCIÓN PÚBLICA



















**¡Gracias por su trabajo y su dedicación de todos los días!**

**¡Gracias por apostar a que podemos trabajar de forma articulada!**

**¡Gracias por demostrar cada día que la eficiencia y la integridad pueden ir de la mano!**

**¡GRACIAS POR SU APOYO!**

# Gracias

**Departamento Administrativo de la Función Pública**

**Carrera 6 No 12-62, Bogotá, D.C., Colombia**

**Conmutador: 7395656 Fax: 7395657**

**Web: [www.funcionpublica.gov.co](http://www.funcionpublica.gov.co)**

**e-mail: [eva@funcionpublica.gov.co](mailto:eva@funcionpublica.gov.co)**

**Línea gratuita de atención al usuario: 018000 917770**

**Bogotá, D.C., Colombia.**



**FUNCIÓN PÚBLICA**  
Departamento Administrativo de la Función Pública





# Francisco Reyes Villamizar

#EncuentroDeEncuentros

Es el actual Superintendente de Sociedades. Fue Presidente de la Comisión de las Naciones Unidas para el Derecho Mercantil Internacional. Es miembro de la Academia Internacional de Derecho Comercial, de la Academia de Derecho Comparado y de la Academia Colombiana de Jurisprudencia.

Autor de varias reformas legislativas al régimen colombiano de Derecho Societario y de Insolvencia, incluida la exitosa Ley sobre la SAS.

Abogado de la Universidad Javeriana, Master en Leyes de la Universidad de Miami y PhD en Derecho de la Universidad de Tilburg (Holanda). También se graduó en Lengua y Cultura Portuguesa en la Universidad de Lisboa.

Ha sido profesor visitante en las universidades del Estado de Luisiana, de Arizona, de Lyon, de Angola, de Friburgo, de Tilburgo y Doshisha de Kyoto.

Es autor de varios libros en materia de Derecho de Sociedades e Insolvencia, que han sido publicados en Colombia, Argentina, Brasil y los Estados Unidos.





**SUPERINTENDENCIA  
DE SOCIEDADES**

# **INTERÉS GENERAL Y GESTIÓN PÚBLICA**

Francisco Reyes Villamizar



**MINCIT**

---



# CONTENIDO

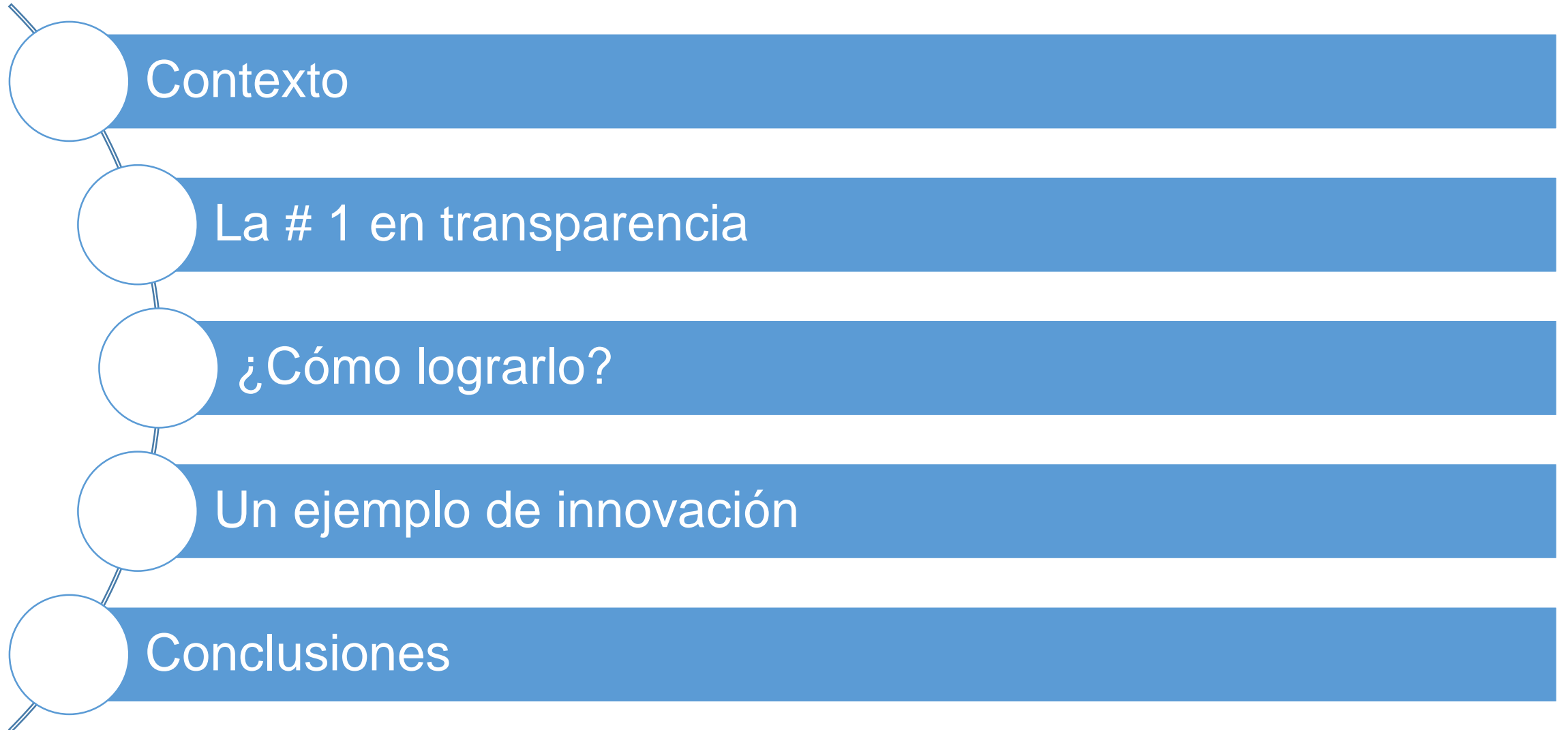

# 1

## Contexto



# ARTÍCULO 209 DE LA CONSTITUCIÓN POLÍTICA

La función  
administrativa  
está al servicio del  
interés general

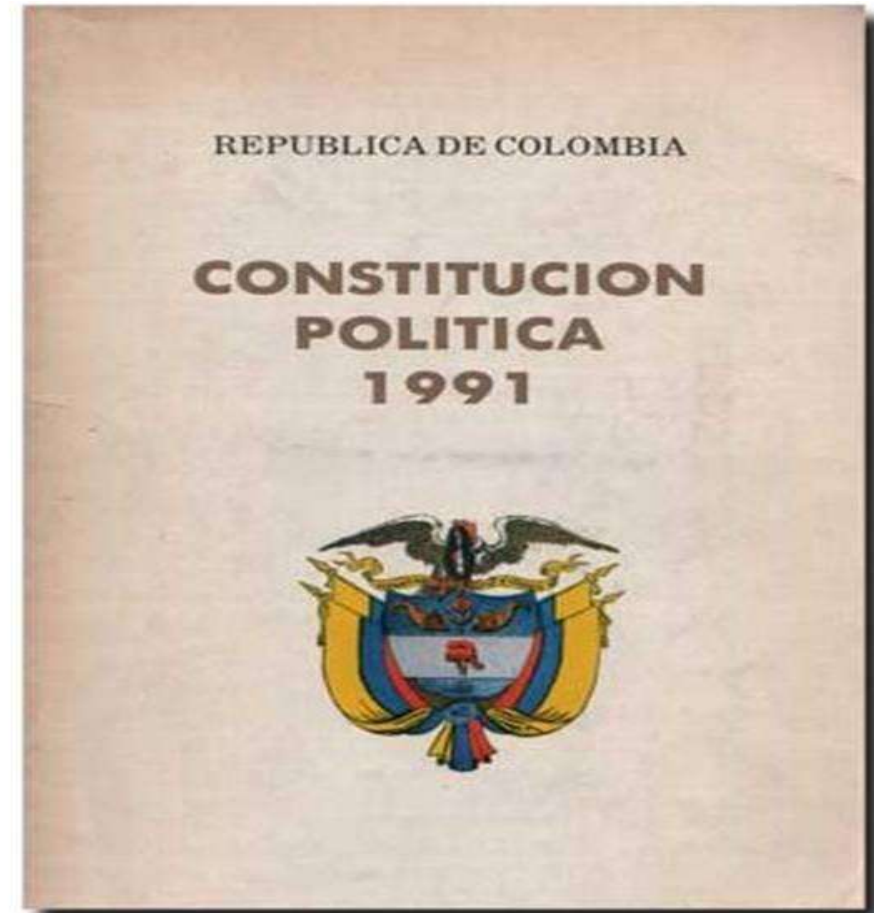

# **FUNCIÓN ADMINISTRATIVA EN LA LEY 489 DE 1998 (ART. 4)**

La finalidad de la función pública es “...la satisfacción de las necesidades generales de todos los habitantes, de conformidad con los principios, finalidades y cometidos consagrados en la Constitución Política”

Las funciones administrativas deben ejercerse previa consulta del interés general

# PRINCIPIOS DE LA FUNCIÓN ADMINISTRATIVA

## LEY 489 DE 1998

Buena fe

Moralidad

Imparcialidad

Transparencia



# ÍNDICE DE TRANSPARENCIA NACIONAL (RESULTADOS 2015-2016)

“...la transparencia, la integralidad y la lucha contra la corrupción son principios rectores de actuación de las instituciones”



# 2

La # 1 en  
transparencia



# PRIMER LUGAR EN EL ÍNDICE DE TRANSPARENCIA DE ENTIDADES PÚBLICAS



# 2014 - 2015



Superintendencia  
de Sociedades



TRANSPARENCIA  
POR COLOMBIA

CAPÍTULO TRANSPARENCIA INTERNACIONAL

1 5 A Ñ O S



SUPERINTENDENCIA  
DE SOCIEDADES

# 2015 - 2016



Superintendencia  
de Sociedades



TRANSPARENCIA  
POR COLOMBIA

CAPÍTULO TRANSPARENCIA INTERNACIONAL

1 5 A Ñ O S



SUPERINTENDENCIA  
DE SOCIEDADES

# RESULTADOS DE LA SUPERINTENDENCIA DE SOCIEDADES EN EL ÍNDICE DE TRANSPARENCIA



# 3

¿Cómo lograrlo?



# 1. CONTRATACIÓN



# CONTRATACIÓN

Racionalización de contratación directa



Adquisiciones en Colombia Compra Eficiente



Estudios de mercado



Pliegos de condiciones amplios



Pluralidad de oferentes





# CONTRATOS DE PRESTACIÓN DE SERVICIOS (CON PERSONAS NATURALES)

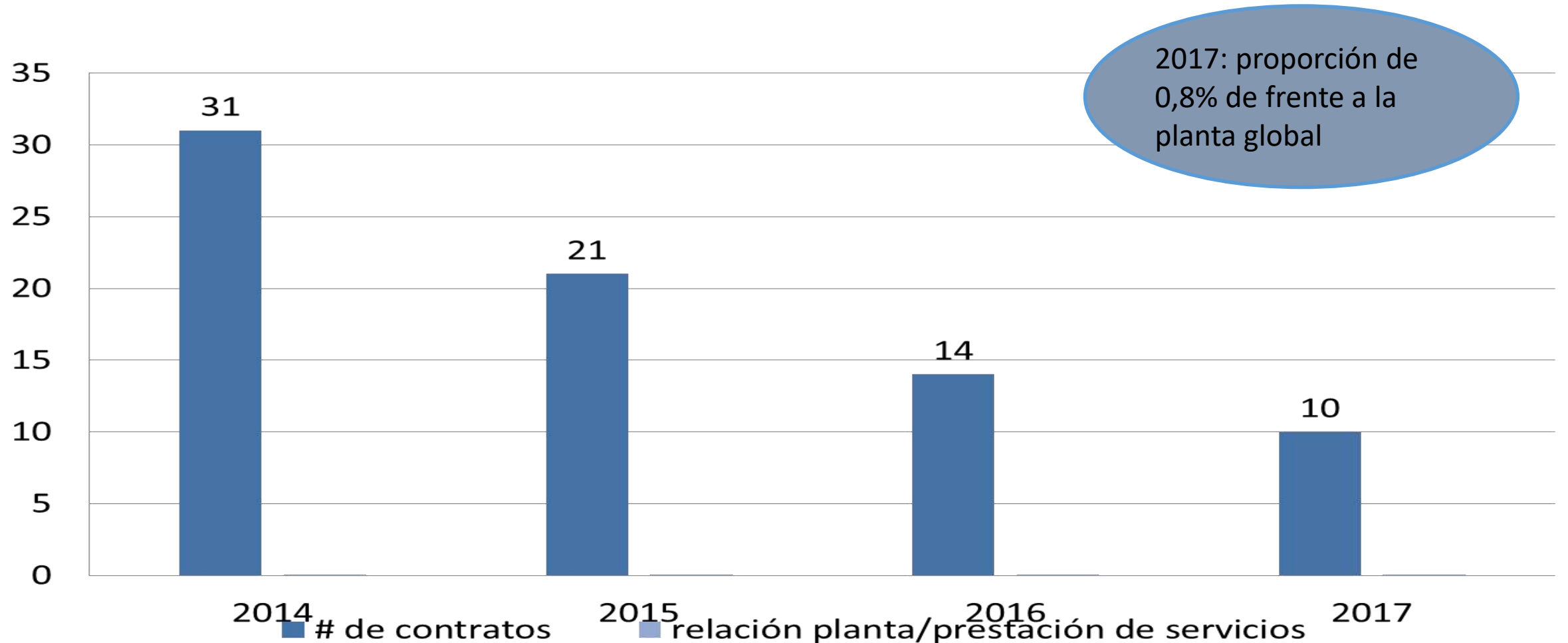

# CARACTERÍSTICAS TÉCNICAS UNIFORMES DE BIENES Y SERVICIOS

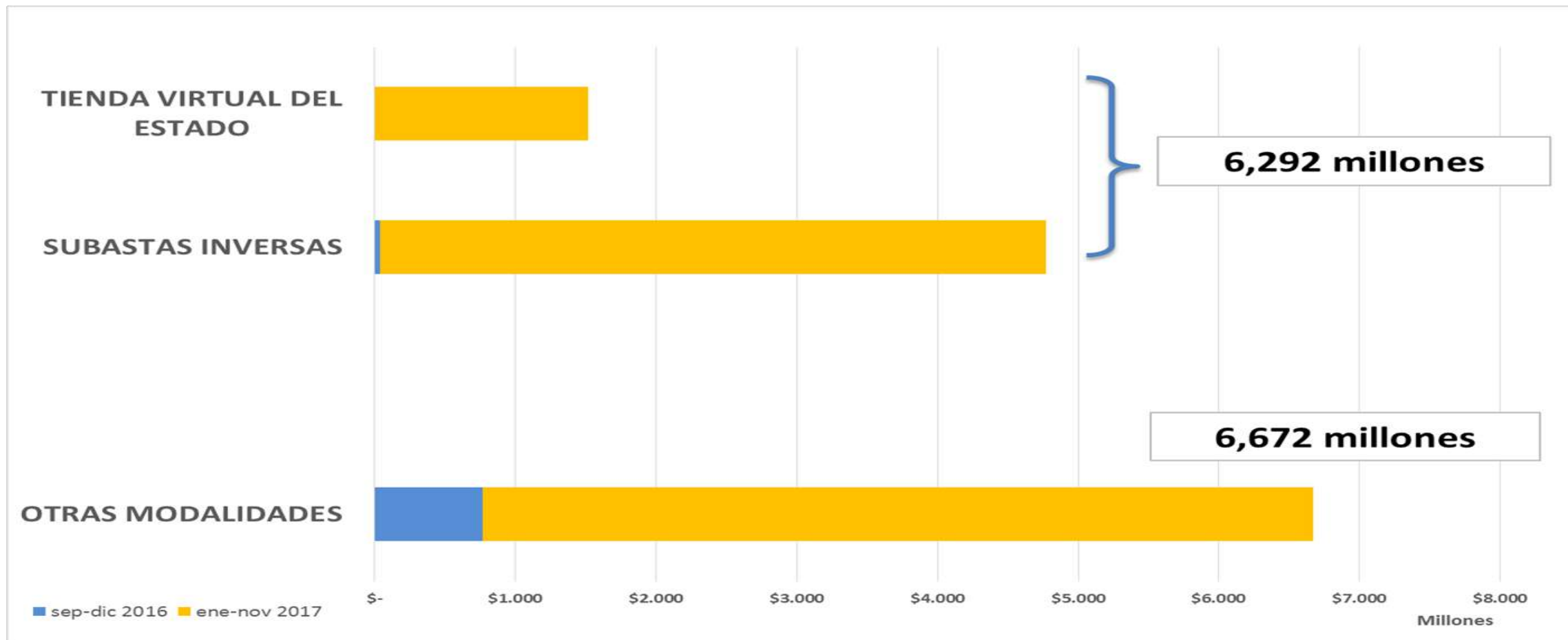

# ESTUDIOS DEL SECTOR Y DEL MERCADO

Más allá de los  
requisitos mínimos

```
graph LR; A[Más allá de los requisitos mínimos] --- B[Proceso participativo]; A --- C[Bases de datos históricas]
```

Proceso  
participativo

Bases de datos  
históricas

## PLIEGOS DE CONDICIONES

- 
- Condiciones técnicas jurídicas y financieras amplias y objetivas

- 
- Pluralidad de oferentes

- 
- Divulgación de los procesos

# PLURALIDAD DE OFERENTES

117 procesos  
públicos año  
2017

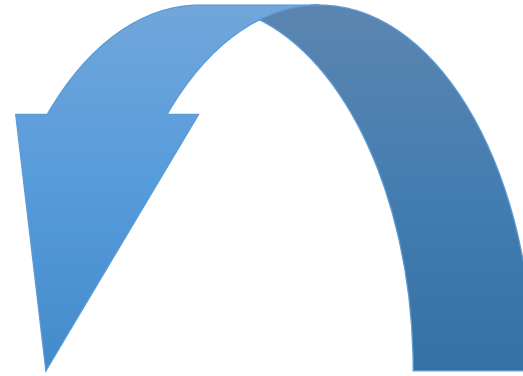

**Transparencia de los  
procesos**

# 2. NOMBRAMIENTO DE FUNCIONARIOS



# NOMBRAMIENTO DE FUNCIONARIOS

Valoración por méritos

Utilización de instrumentos electrónicos para encontrar perfiles profesionales

Racionalización de contratos de prestación de servicios con personas naturales



# CONCURSO DE MÉRITOS 2016 - 2017

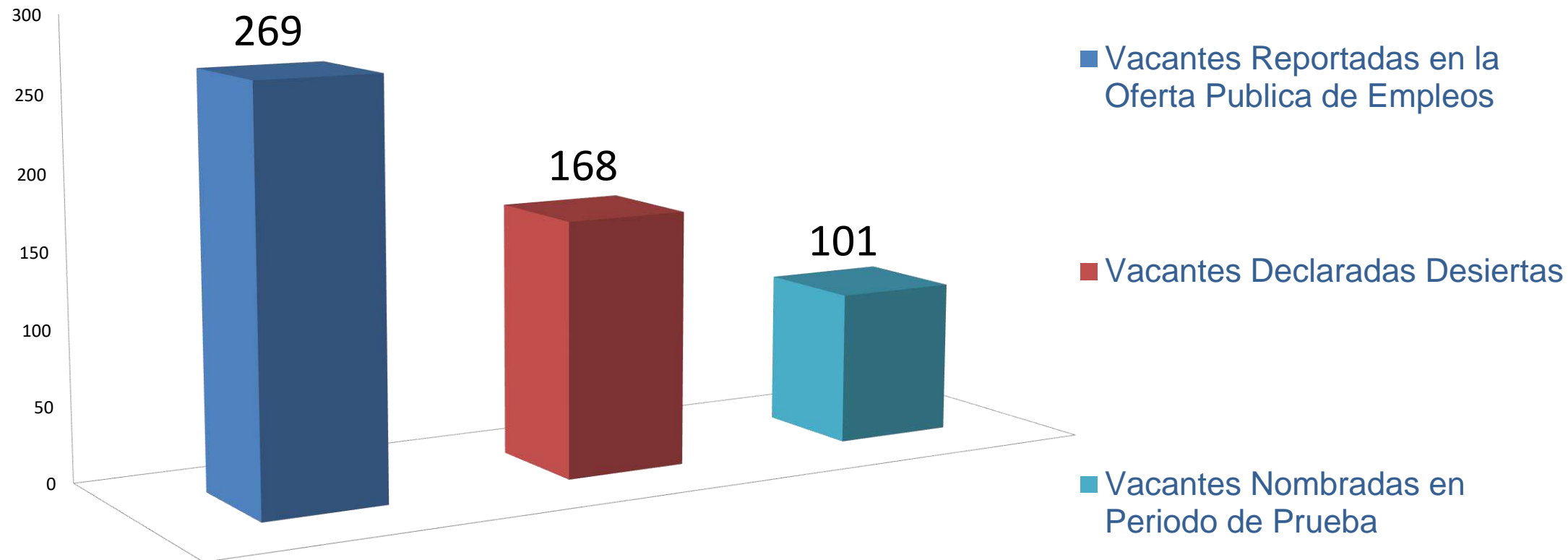

92 posesionados, 39 funcionarios de la entidad y 53 externos



# COMITÉ DE TRANSICIÓN PACÍFICA

Integrado por directivos y representantes de los trabajadores

Cumplimiento de las normas vigentes

Disminución de riesgos legales

# 3. AUXILIARES DE LA JUSTICIA



# AUTOMATIZACIÓN DEL PROCESO DE SELECCIÓN DE AUXILIARES DE LA JUSTICIA



# ALGUNOS CRITERIOS DE SELECCIÓN

Categoría

Jurisdicción de la entidad

No. de procesos activos a cargo del auxiliar

Existencia de sanciones previas

Conductas reprochables del auxiliar

Requisitos de formación académica

# MANUAL DE ÉTICA

- Causales de incumplimiento de las funciones
- Conflicto de interés
- Conductas contrarias a la ética
- Remoción y exclusión

# 4. CONTROL DE DISCRECIONALIDAD

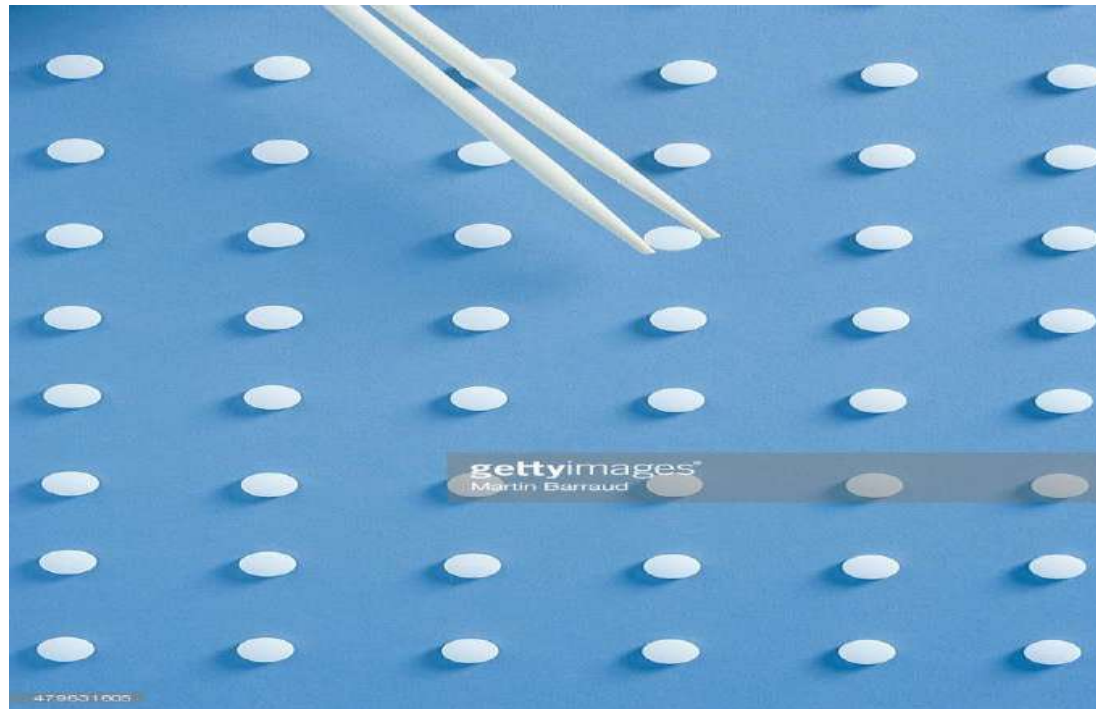

# CONTROL DE DISCRECIONALIDAD

Formatos para toma de decisiones



Separación de funciones administrativas  
y jurisdiccionales



Control y sanción

# CONTROL Y SANCIÓN

Reporte de  
situaciones  
irregulares

Control preferencial  
de la Procuraduría

Compulsa de copias  
a la Fiscalía

Cooperación y  
coordinación con  
otras entidades en  
investigaciones



# 5. MEDIOS TELEMÁTICOS Y JUSTICIA EN LÍNEA



# VENTANILLA ÚNICA DE TRÁMITES Y SERVICIOS

The screenshot shows the website for the Superintendencia de Sociedades. The header includes the logo and name of the Superintendencia de Sociedades, along with logos for MINCOMERCIO INDUSTRIA Y TURISMO, TODOS POR UN NUEVO PAIS, and LA RESPUESTA ES COLOMBIA. A navigation menu lists various services such as 'Despacho Superintendente', 'Procedimientos de Insolvencia', and 'Servicios al Ciudadano'. The main content area features the VUSS logo and the text: 'Ventanilla única de trámites y servicios Super Sociedades. Todos los trámites y servicios de la Superintendencia de Sociedades en un solo lugar.' Below this, it states: 'Aquí puede radicar los trámites y servicios en línea según el portafolio de servicios de la Superintendencia de Sociedades, hacer su seguimiento y encontrar la información relacionada con los mismos. Los trámites y servicios que se gestionan ante la Superintendencia no tienen ningún costo para el ciudadano.' There are also buttons for 'Trámites Administrativos' and 'Trámites Jurisdiccionales'.



Mecanismo virtual para el trámite de las solicitudes de la ciudadanía

# VENTANILLA ÚNICA DE TRÁMITES Y SERVICIOS

Servicios Vía Web



Consulta de Radicación



Baranda Virtual



Expediente Digital



Envío de información  
financiera



SIREM



Consulta de Sociedades  
Vigiladas

# VENTANILLA ÚNICA DE TRÁMITES Y SERVICIOS



**Notificaciones**



**Contáctenos**



**Auxiliares de la Justicia**



**Sistema de Recaudo  
Integrado**



**Nuestro  
Chat**

# 4

Un ejemplo de  
innovación



# TRIBUNAL DE DERECHO SOCIETARIO



# DELEGATURA PARA PROCEDIMIENTOS MERCANTILES

ambitojuridico.com

Inicio

Memoriales

Opinión

Especiales

Etcétera

Laboral

Tributario

Penal

Mercantil

Civil

Administrativo

General

Congreso

## Entra en funcionamiento la primera corte societaria de Latinoamérica

13 de Marzo 10:30 AM



Las audiencias en las renovadas salas son públicas y la asistencia solo está restringida en algunos casos.

# DEMANDAS PRESENTADAS

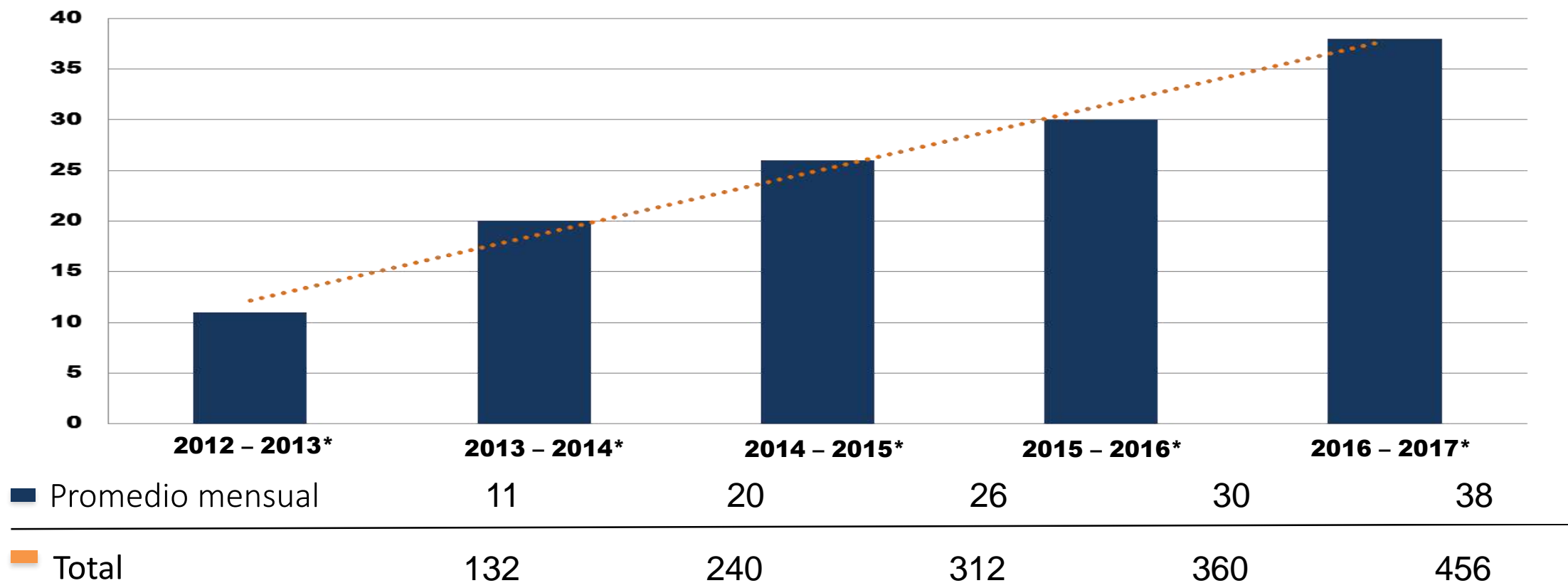

*\*Períodos de septiembre a agosto*



# AUMENTO EN LA PRODUCCIÓN DE PROVIDENCIAS

Número de sentencias y autos proferidos

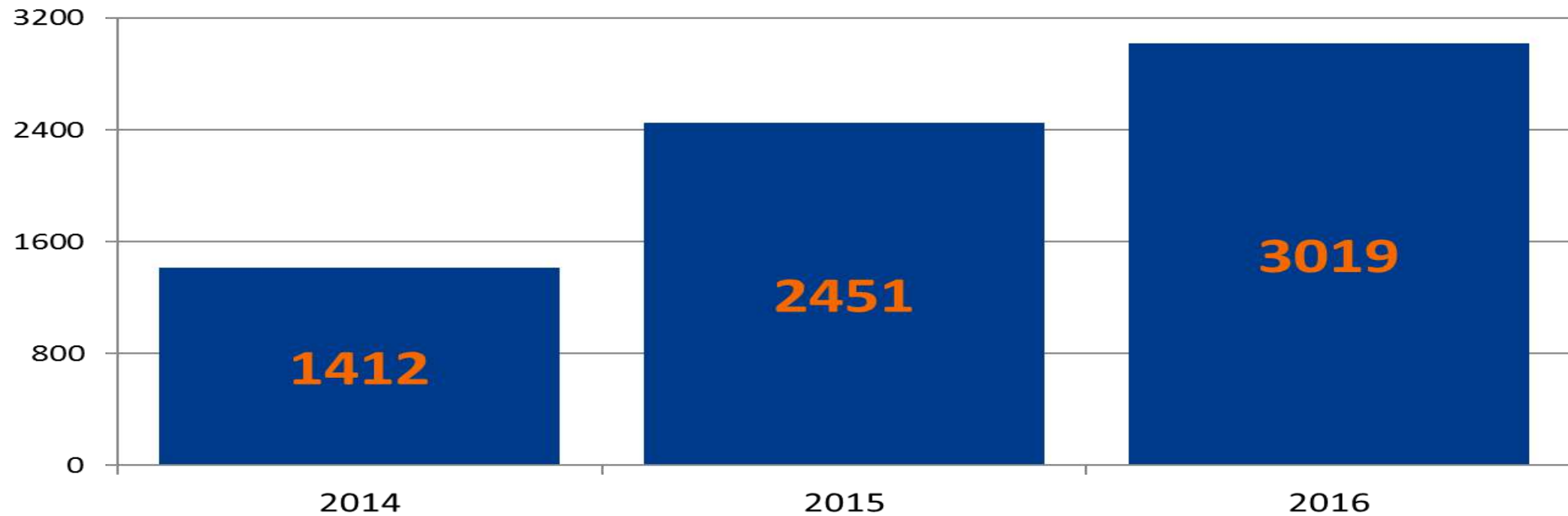

# ANTES



Dificultad para encontrar expedientes



Difícil interacción con las partes



Dificultad para la gestión interna de los procesos

# ADMINISTRACIÓN DE PROCESOS JUDICIALES

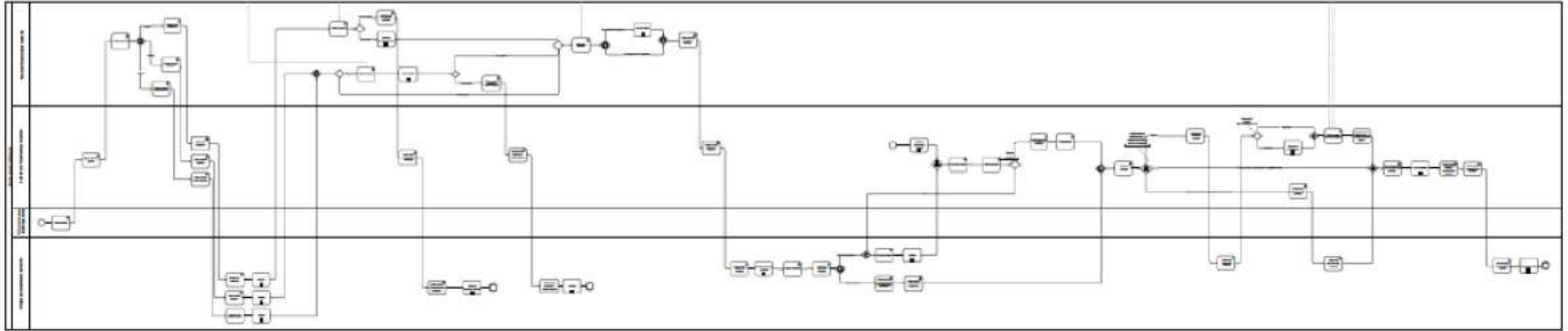

**Administración de cargas judiciales**  
*(back office)*

**Interacción con los usuarios**  
*(front office)*

# JUSTICIA EN LÍNEA

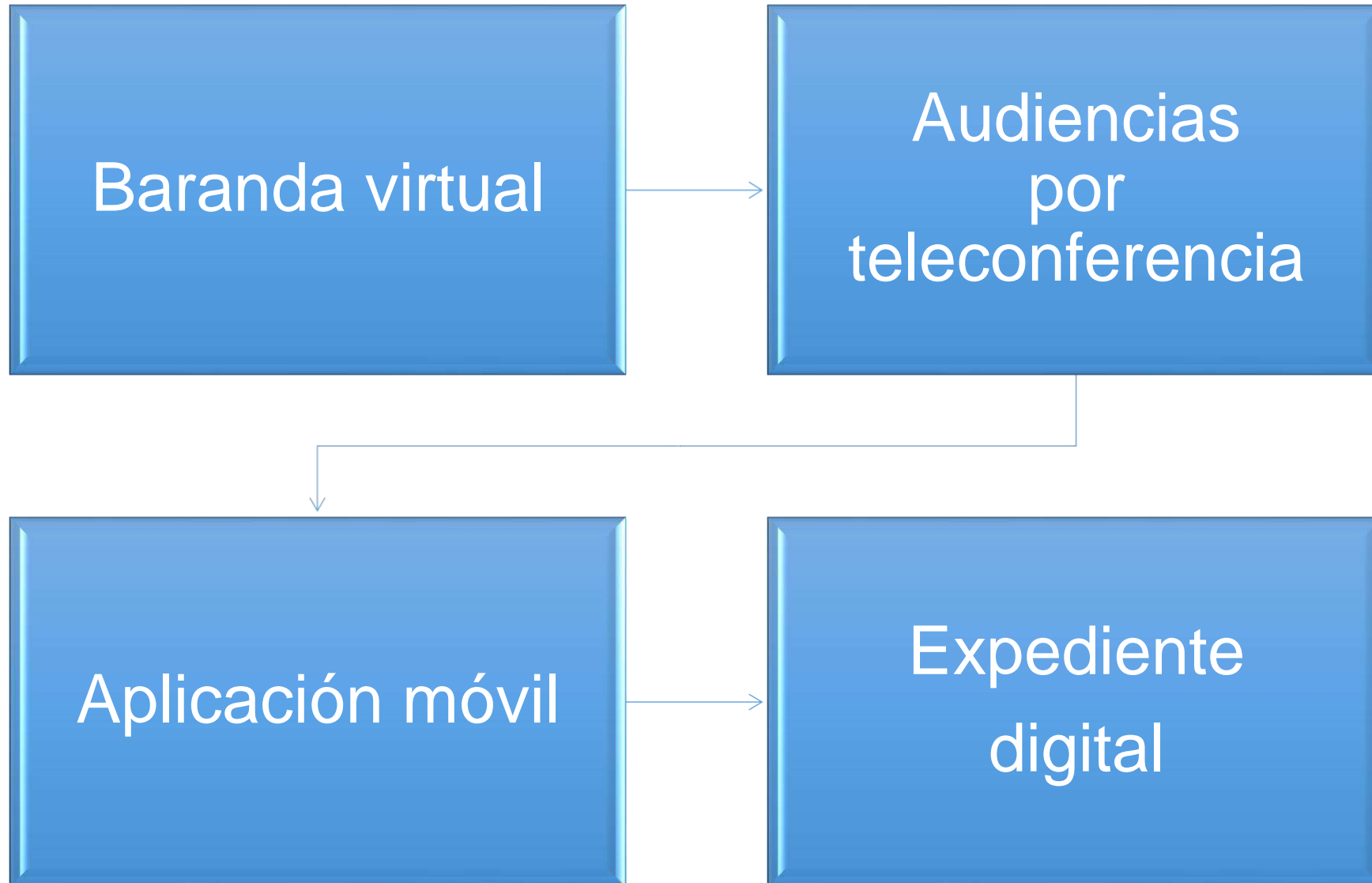

# EXPEDIENTE DIGITAL



# DEMANDAS PRESENTADAS POR EXPEDIENTE DIGITAL

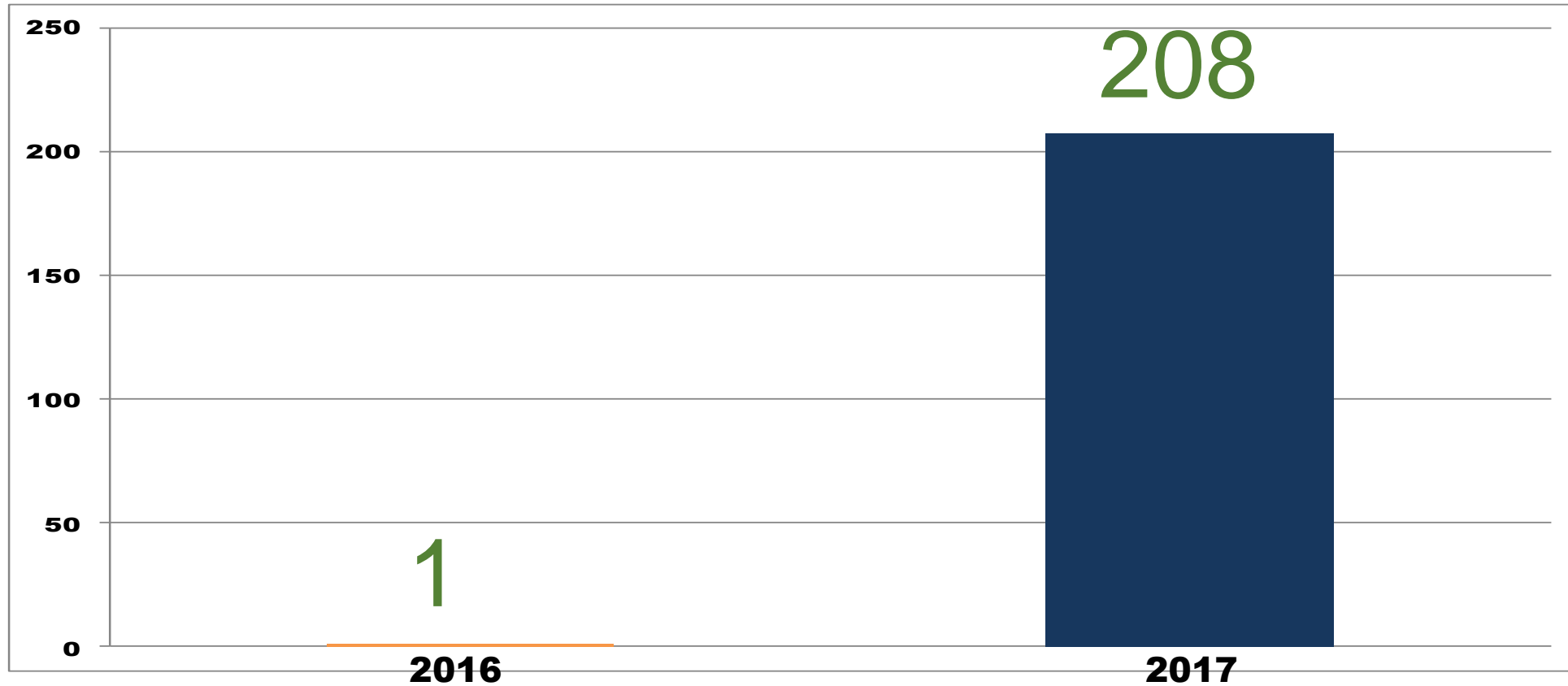

# PROVIDENCIAS PROFERIDAS MEDIANTE EXPEDIENTE DIGITAL

334

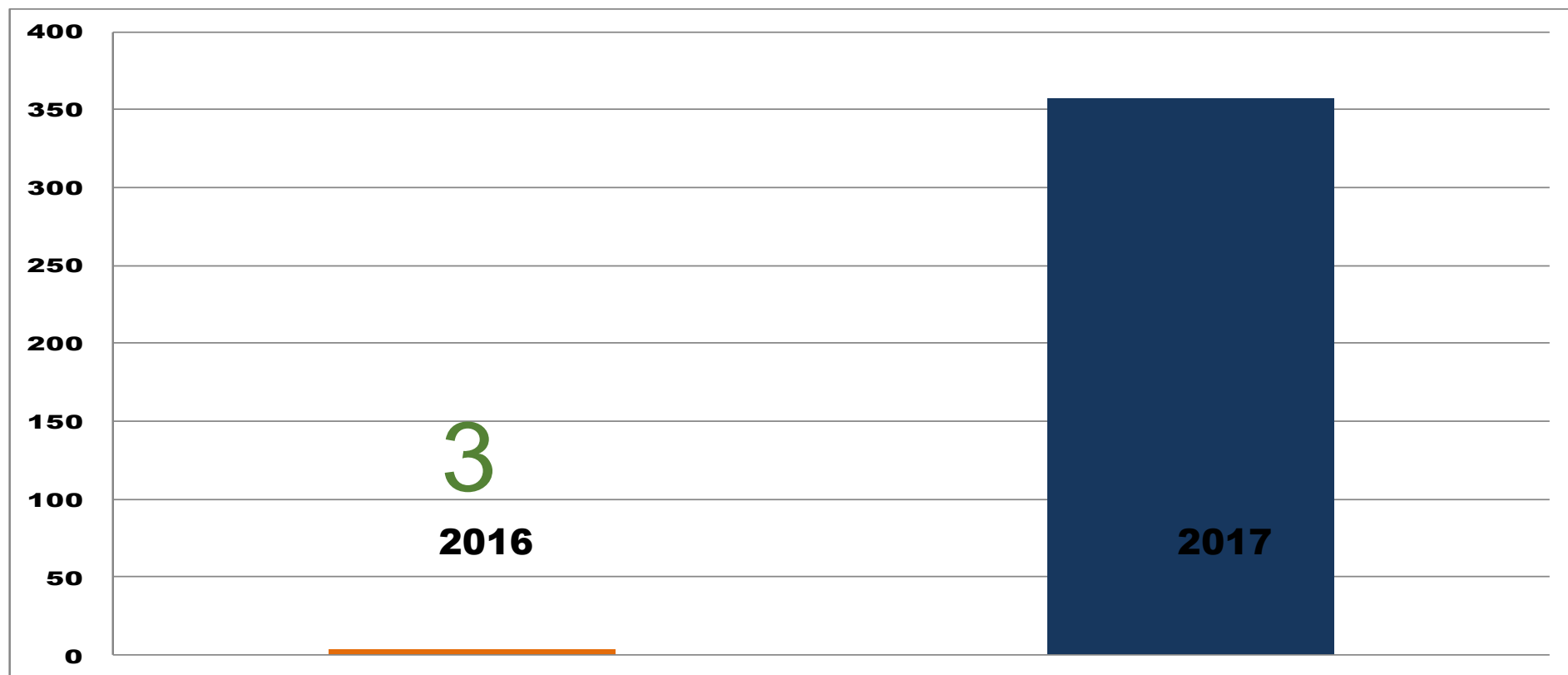

# 5

## Conclusiones





# CONCLUSIONES

- La tecnología puede utilizarse para controlar conductas de corrupción
- La función administrativa debe estar al servicio del interés general
- El cumplimiento de la función del Estado es la mayor satisfacción del funcionario publico

# IMPORTANCIA DEL INTERÉS GENERAL

La misión del poder es “...asegurar el interés general y el bien común contra la presión de las reivindicaciones particulares”

Maurice Duverger



Ssociedades



SSociedades



Supersociedades



Supersociedades



SUPERINTENDENCIA  
DE SOCIEDADES

# Gracias

[webmaster@supersociedades.gov.co](mailto:webmaster@supersociedades.gov.co)

[www.supersociedades.gov.co](http://www.supersociedades.gov.co)

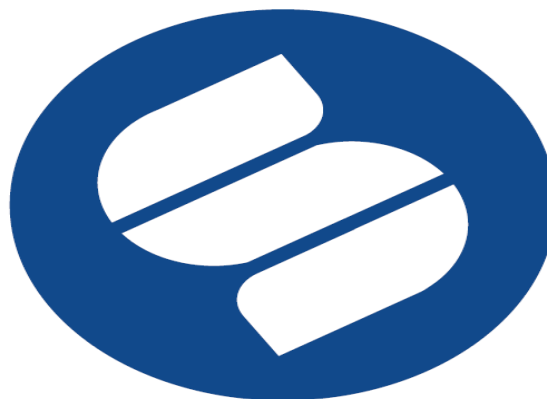

## **SUPERINTENDENCIA DE SOCIEDADES**

Supersociedades

Línea de atención al usuario: 018000114319

**PBX:** 3245777 – 2201000 / **Centro de fax** 2201000, opción 2 / 3245000

**AVENIDA EL DORADO No. 51 – 80 / Bogotá – Colombia**

Horario de atención al público de Lunes a Viernes de **8:00am a 5:00pm**

[webmaster@supersociedades.gov.co](mailto:webmaster@supersociedades.gov.co)



**MINCOMERCIO**  
INDUSTRIA Y TURISMO



**TODOS POR UN  
NUEVO PAÍS**

PAZ EQUIDAD EDUCACIÓN



## Andrés Ramírez

- Actualmente Creador de Sueños de la Firma Plurum – Educando para la Felicidad
- Profesor de “The Happy Business” desde el año 2013 en el CESA
- Profesor de “Make it Happy” en la Universidad Sergio Arboleda
- Profesor de “Educando para la Felicidad” en la Universidad del Rosario.
- Magíster en Felicidad del Colegio de Estudios Superiores de Administración CESA (Honoris Causa), egresado del Programa de Gobierno y Liderazgo del INALDE Business School
- Consultor en felicidad en organizaciones en Colombia y América Latina
- Conferencista TEDx

# FELICIDAD en el trabajo: Una Experiencia Total



Andrés Ramírez O.

[andres@plurum.co](mailto:andres@plurum.co)

 [@aro1975](https://twitter.com/aro1975)

 plurum

Educando  
para  
la felicidad



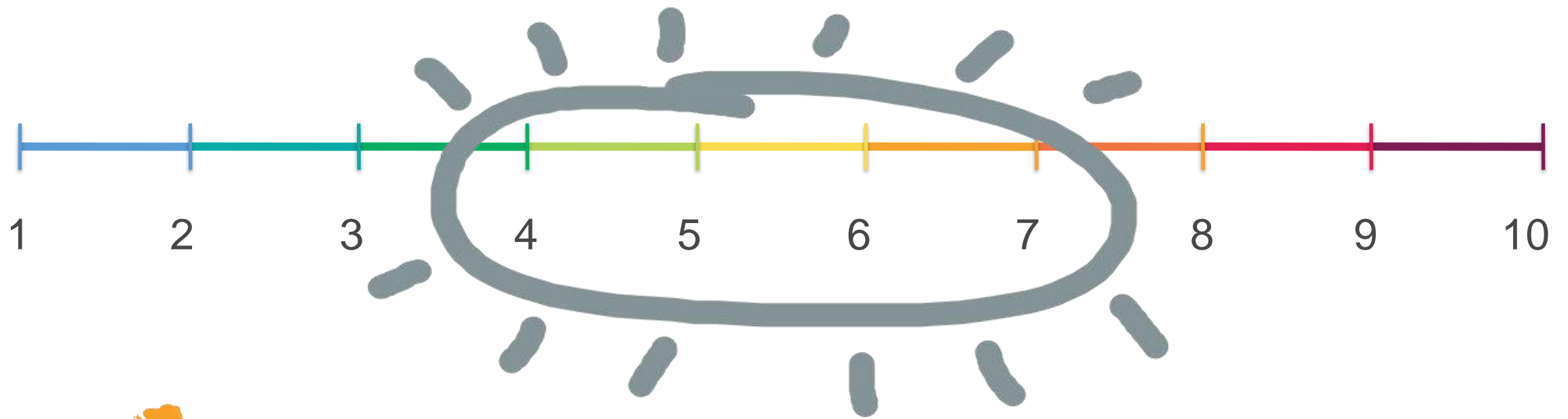

¿De 1 a 10 ¿Qué tan FELIZ se levanta cada mañana para venir a su trabajo?

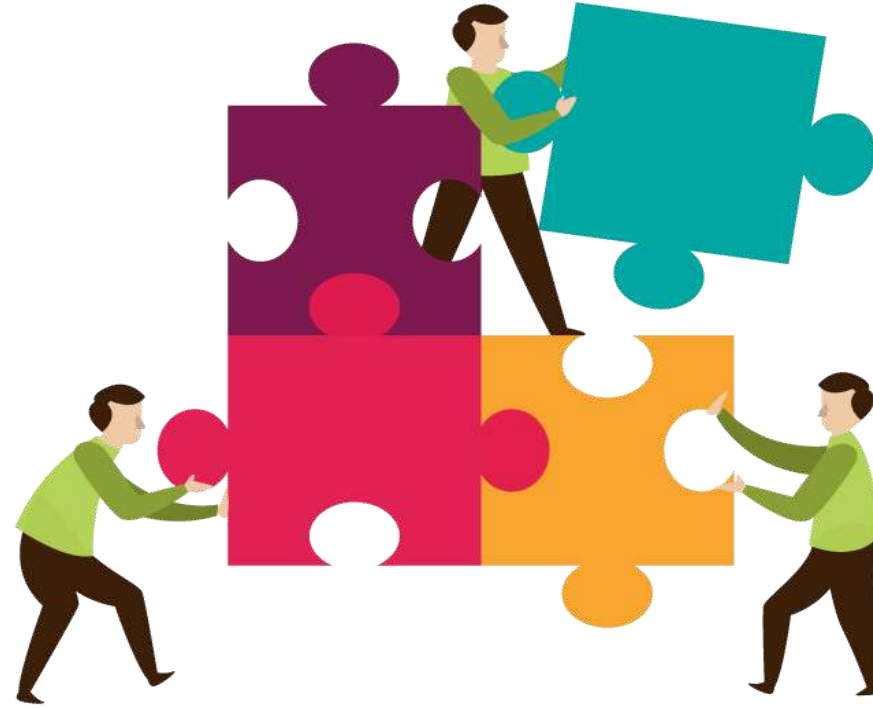

SI VAMOS A TRABAJAR 50 O MÁS AÑOS  
¿Podemos ser felices en la vida sin ser  
felices en el trabajo?



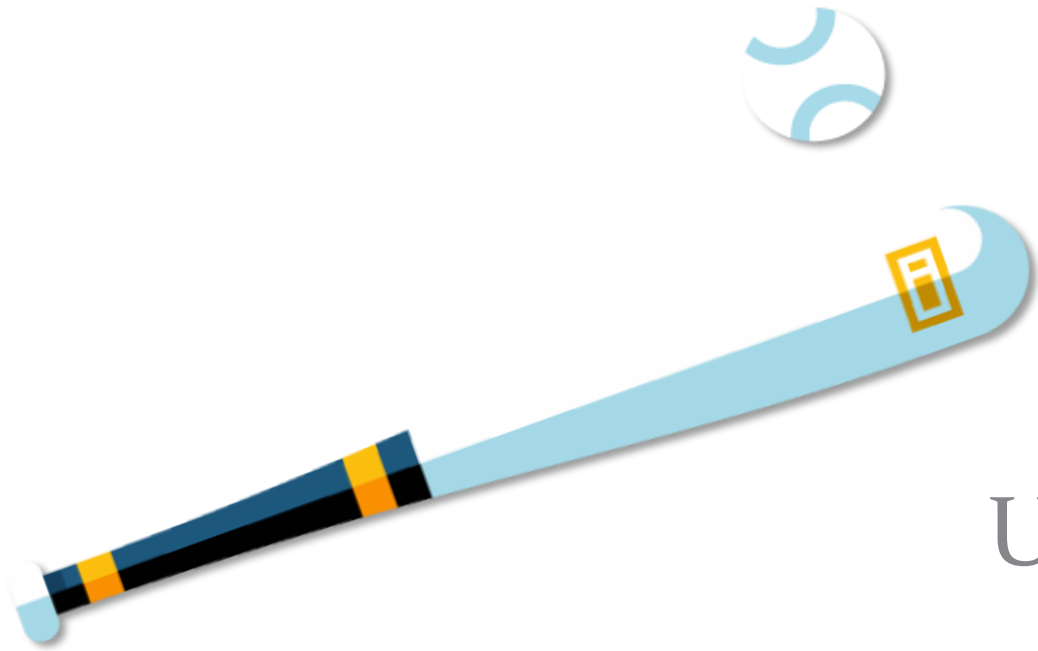

Un bate y una pelota juntos  
cuestan US\$1,10 dólares.  
El bate cuesta un dólar más  
que la pelota.  
¿Cuánto cuesta la pelota?

“Da igual las carreras que tengas o los idiomas que hables si no sabes respetar a los demás, si no sabes como reaccionar ante los estímulos que te lanza la sociedad o cómo alcanzar tu propia felicidad”.

*César Bona.*



# Lo que pasa en internet en 60 segundos



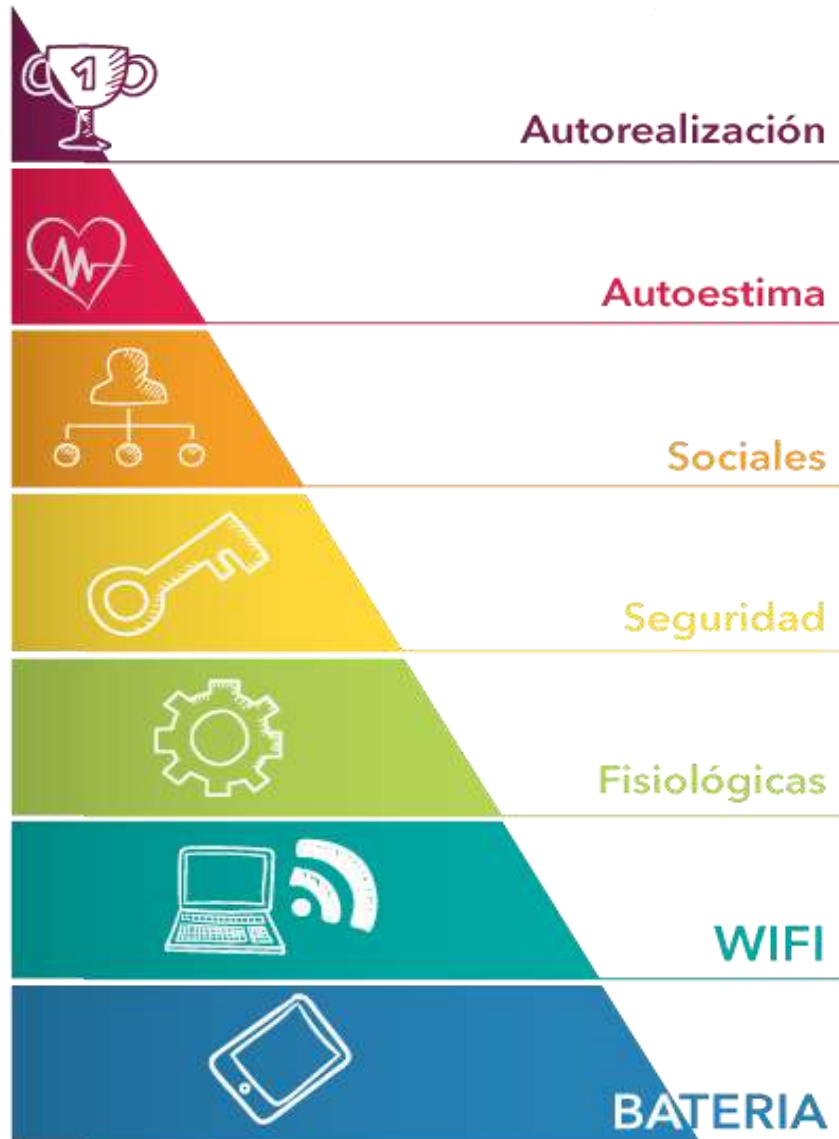

# MASLOW RELOADED

# ÉXITO:

Resultado **FELIZ** de un negocio.

Definición de la RAE



From:

NOWHERE



To:

NOW HERE



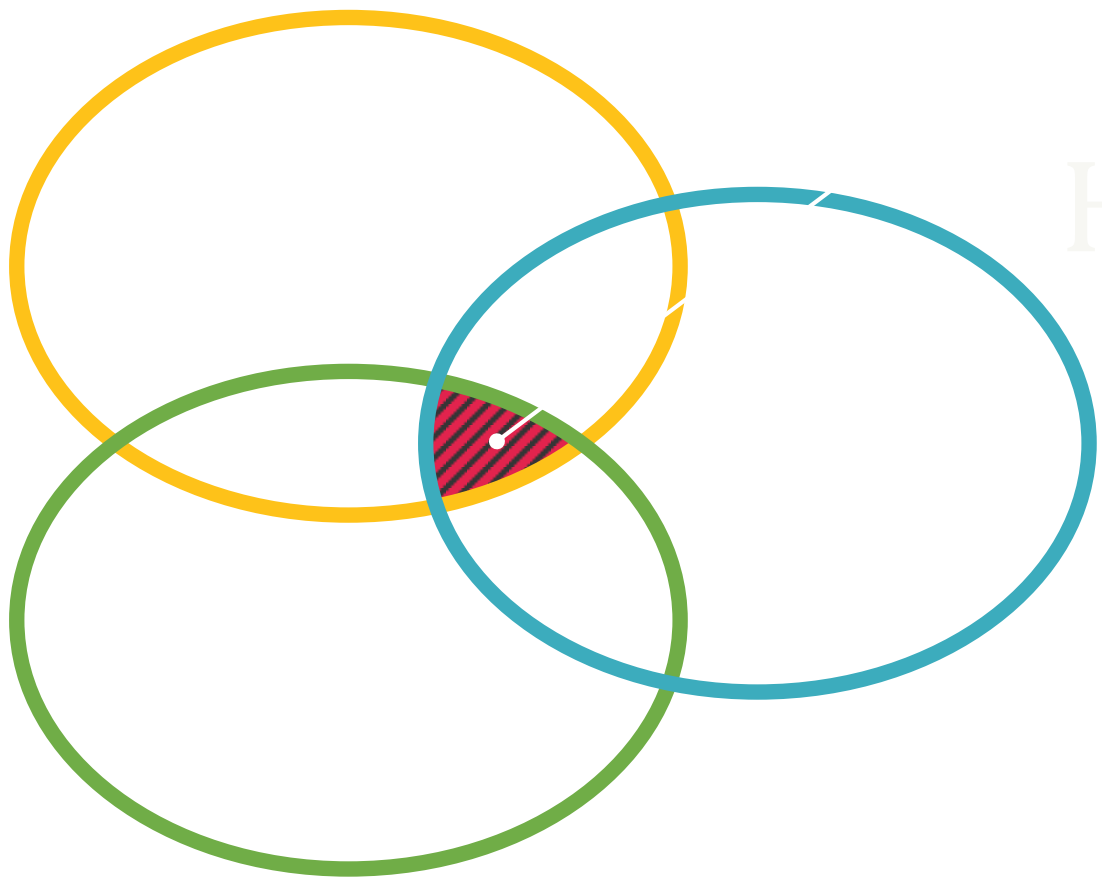

# HÁBITOS

## HÁBITOS DESTRUCTIVOS

- Criticar
- Amenazar
- Quejarse
- Sobornar
- Castigar
- Culpar

## HÁBITOS CONSTRUCTIVOS

- Confiar
- Respetar
- Conciliar
- Escuchar
- Apoyar
- Animar
- Aceptar



Haz  
lo que  
amas



Ama  
lo que  
haces.

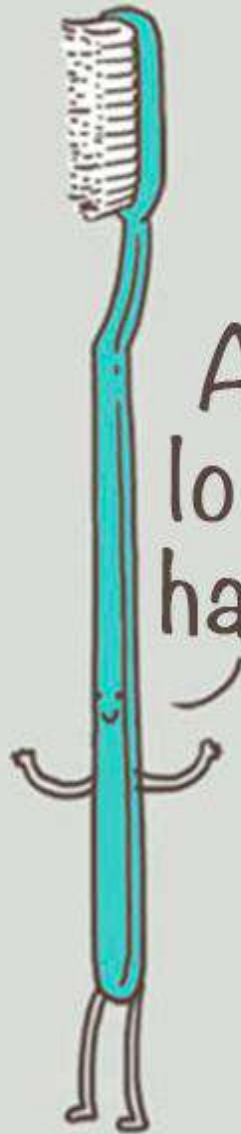



# EXPERIENCIA TOTAL

es una **decisión organizacional**  
no un proceso o departamento

# Modelo de gestión cultural ADN-F®

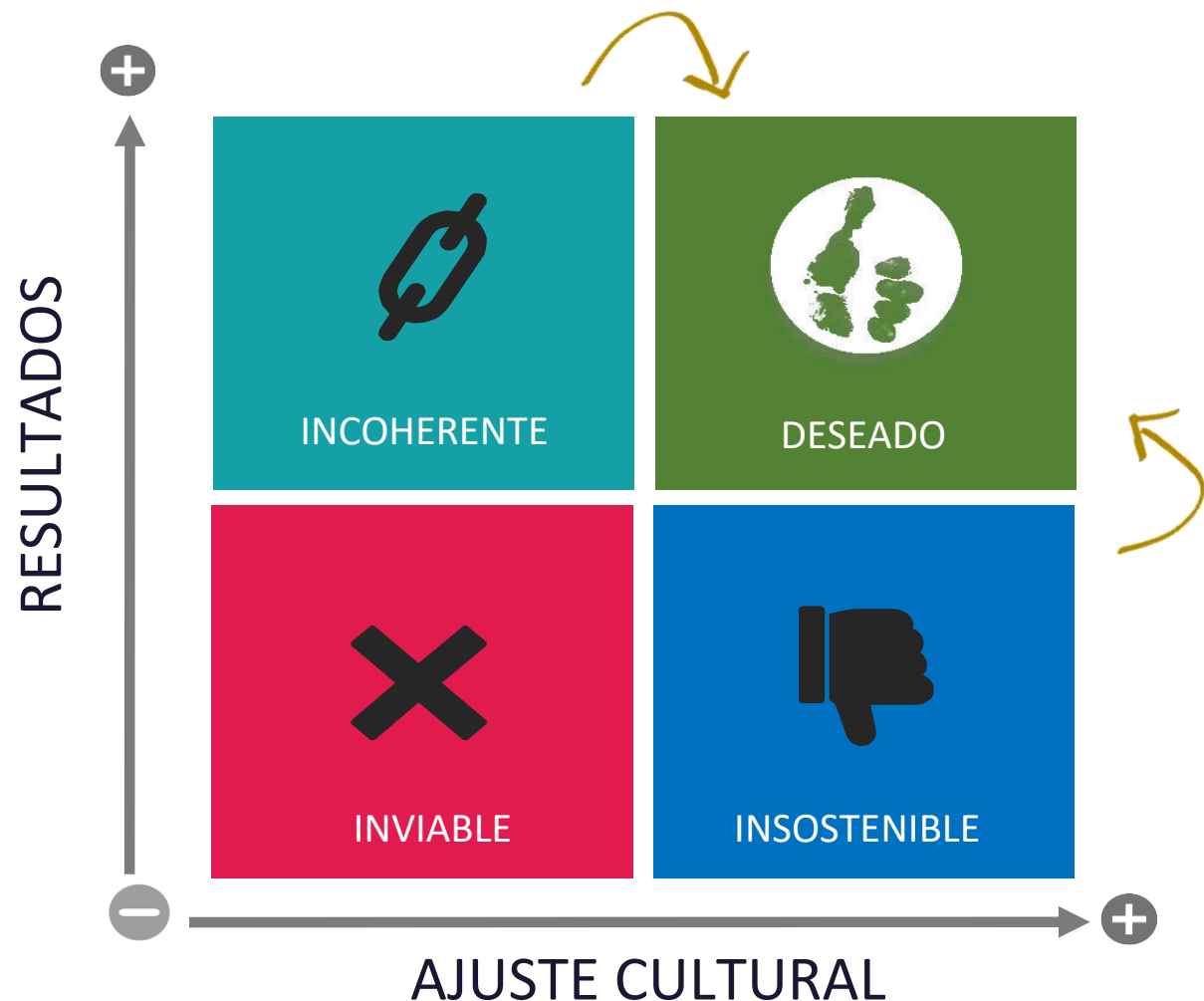

El sistema de gestión busca determinar la forma cómo un individuo y equipo se ubica en el entorno organizacional con el fin de mapear la situación actual y establecer líneas de acción hacia un entorno de trabajo coherente donde la satisfacción y bienestar de los individuos y equipos se vea reflejada en los resultados de la Organización

# CICLO VIRTUOSO

NUESTRO MODELO DE **EXPERIENCIA TOTAL**  
PONE A LA PERSONA EN EL  
CENTRO DE LA ESTRATEGIA

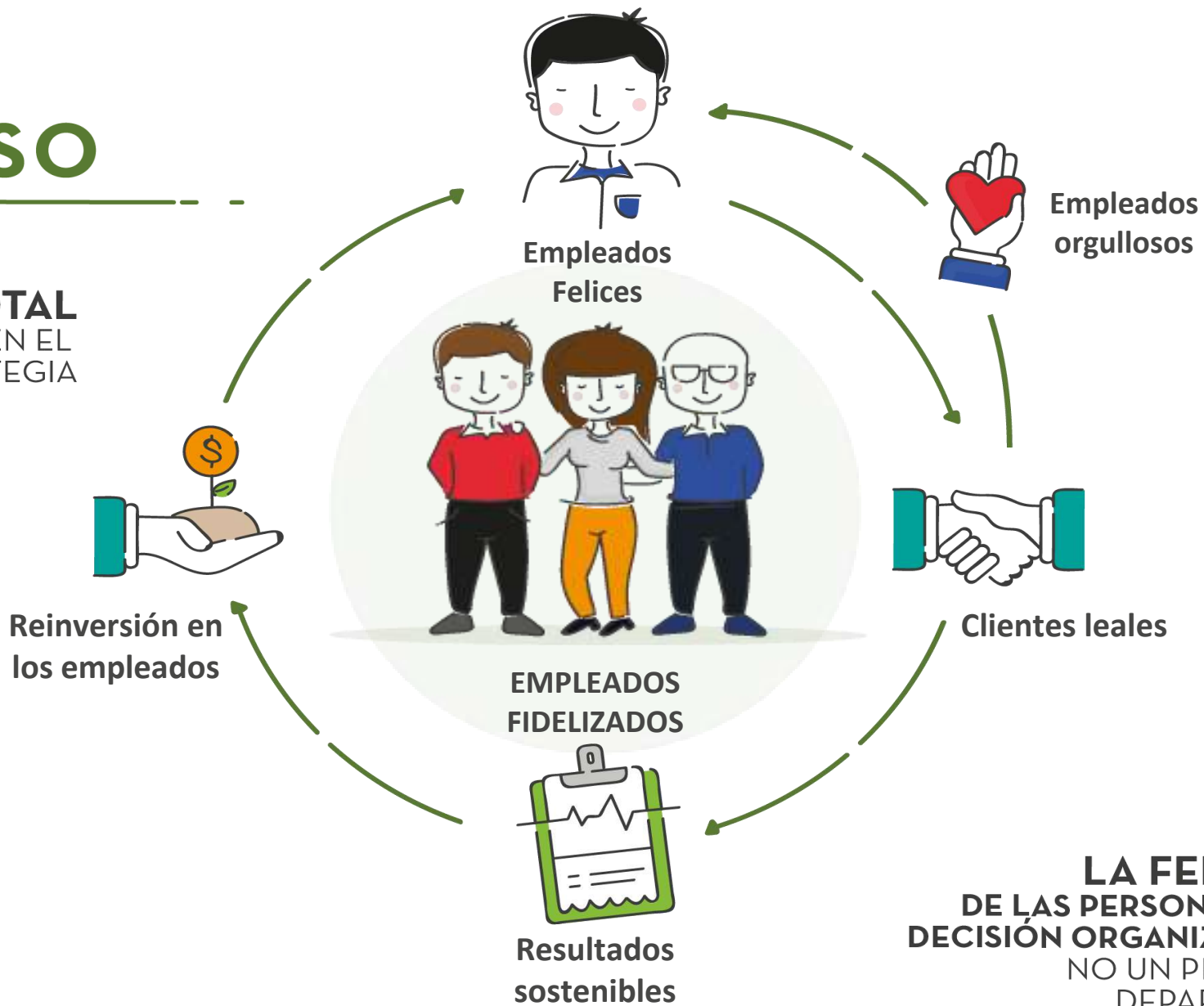

**LA FELICIDAD  
DE LAS PERSONAS ES UNA  
DECISIÓN ORGANIZACIONAL,  
NO UN PROCESO O  
DEPARTAMENTO**

# ELEMENTOS DEL MODELO

## CULTURA DE FELICIDAD

Alineación del propósito de las personas en su vida como trabajadores, fortalecimiento de las relaciones, la comunicación y el reconocimiento informal como parte del ADN de la **ASC**.

## LIDERAZGO AGIL Y CERCANO

Fortalecimiento del liderazgo individual, el empoderamiento y control sobre el escenario de trabajo de los empleados.

## ENTORNO DE BIENESTAR INSPIRADOR

Establecimiento de políticas integrales que fomenten la calidad de vida y la integración personal-laboral

## REDISEÑO HERRAMIENTAS GH

Rediseño de las herramientas transaccionales que faciliten la gestión del equipo.

## TECNOLOGÍA ÚTIL Y QUE FUNCIONE

Aprovechamiento de la tecnología disponible para formar, acercar y cohesionar al equipo

# 5

## ETAPAS DE NUESTRA PROPUESTA DE VALOR

### ENTENDER



Apropiar la **estrategia**,  
**atributos culturales** y  
visión de los líderes.



### DISEÑAR

Crear herramientas transaccionales y  
relacionales para el **fortalecimiento** del  
**entorno** organizacional.

### MEJORAR



Asegurar una **estrategia de relación** y  
**comunicación** que permita mejorar de  
manera sostenida la experiencia total  
de las personas.

### RESIGNIFICAR

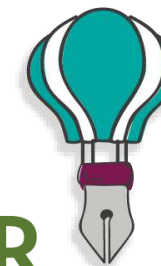

Medir la **felicidad** de las personas y equipos  
en su trabajo y **construir su propósito** y  
**acuerdos** para la transformación deseada.

### IMPACTAR



Determinar el retorno sobre la  
inversión esperado que le dé  
**sostenibilidad** al modelo de  
experiencia total.

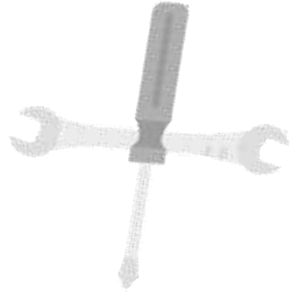

NUESTRO  
MARCO  
**METODOLÓGICO**

# Modelo de gestión cultural ADN-F®

Nuestro sistema de gestión cultural **ADN-F**® se fundamenta en 5 componentes que permiten establecer la identidad de un individuo, equipo y organización y facilitar las acciones para incrementar sus niveles de felicidad y bienestar y fortalecer el compromiso y la productividad.



# Modelo de gestión cultural ADN-F®

En las diferentes actividades de talleres de construcción se abordan 4 dimensiones para los diferentes equipos organizacionales:





Flexibilidad laboral y espacial que fomente la productividad, no se trata de trabajar muchas horas sino mejores horas

**PRODUCTIVIDAD PÍSES (PIB VS HORAS TRABAJADAS)**

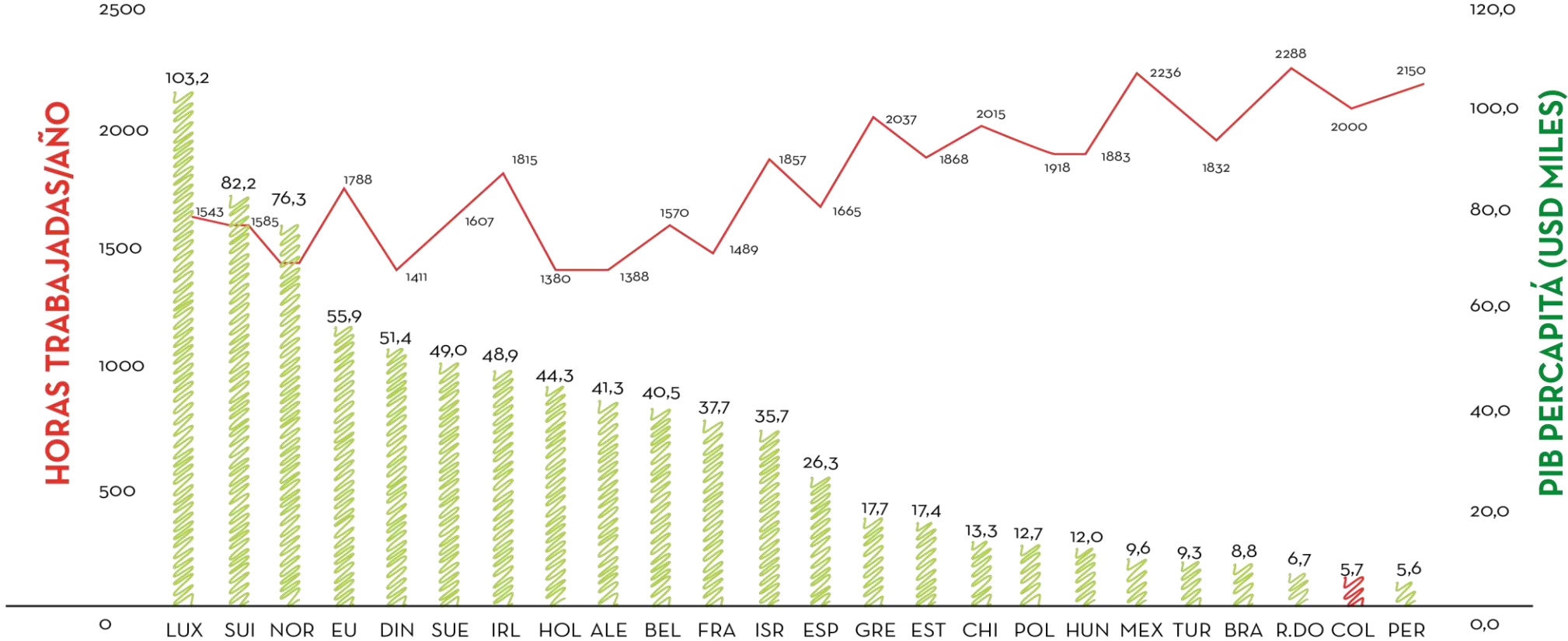

FUENTE: GRÁFICA CONTRUIDA A PARTIR DE INFORMACIÓN DE LA OCDE Y EL DANE PARA EL CASO DE COL

# UN NUEVO ENTORNO LABORAL



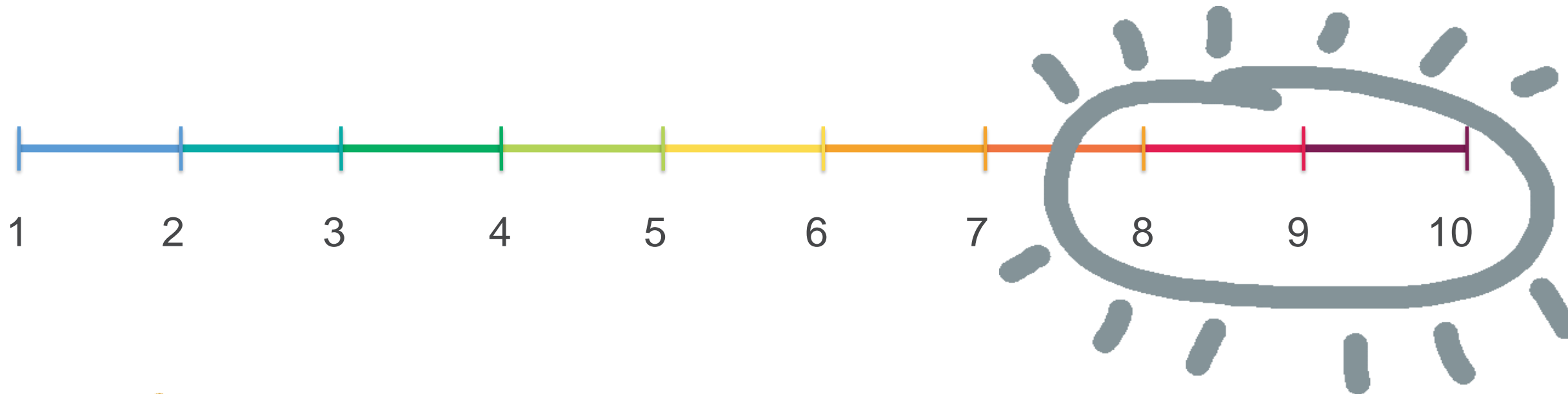

De 1 a 10 ¿Qué tan dispuesto esta en trabajar por su felicidad cada día?



“Deberíamos pensar con mas amor y  
amar con mas sabiduría”

*Mafalda*

**¡GRACIAS!**



Andrés Ramírez O.  
andres@plurum.co



#EncuentroDeEncuentros

## Oswaldo Bernal Sánchez

Funcionario público desde 1988. Administrador de Empresas de la Universidad del Valle, Contador Público y Especialista en Gerencia Financiera con Énfasis Internacional y con estudios en Gestión Tributaria de la Universidad Libre. Se ha desempeñado como director Regional Valle del Cauca del Instituto Nacional Penitenciario y Carcelario – INPEC, como gerente de la Imprenta Departamental del Valle del Cauca, jefe de la División de Planeación y Sistemas Grado 10 del Senado de la República, y fue jefe del Grupo AIS-COM-MET de la Unidad Administrativa Especial de la Aeronáutica Civil Regional Valle.



# Graduación Diplomados

# Secretarios Generales

Adriana Yasmin Portillo Trujillo  
Alcides Espinosa Ospino  
Alexander Peña Cristancho  
Ángela María González Lozada  
Betty Eugenia Moreno Moreno  
Carlos Javier Rodríguez Ordoñez  
Dennis William Bermúdez Murillo  
Edna Juliana Martínez Parra  
Eduardo Hofmann Pinilla  
Jesús Alberto Namén Chavarro  
Juan Carlos Lara Lombana

Juan Carlos Lara Lombana  
Julián David López Tenorio  
Larry Edwin González Blanco  
Laura Yasmin Barrera Moreno  
Lía Margarita Álvarez Puente  
María Clemencia Maldonado Sanín  
Nubia Lucia Wilches Quintana  
Olga Marcela Jiménez González  
Pablo Antonio Ordoñez Peña  
Sandra Liliana Duarte Cuadros  
Sigifredo Albeniz Salinas Sosa  
Sonia Patricia Cáceres Martínez

# Planeación

Adriana Patricia Hernández Baquero  
Álvaro Fúquene Lancheros  
Alvaro Ramírez  
Andrea Paola Malagón Cano  
Angela Rita Tabares Serna  
Argemiro Unibio Avila  
Blanca Sofia Muñoz  
Claudia Milena Salcedo Acero  
Edgar Ramiro Serrano Rozo  
Elizabeth Dorado  
Elkin Orlando Martínez Gordon

Emmgi de las Mercedes Martínez Bermúdez  
German Augusto Cano Torres  
German Insuasty Mora  
Giovany Gómez Molina  
Jaime Andrés Vergara De La Ossa  
Jesús Antonio Castro González  
Jorge Enrique Carbonell Sarmiento  
Juan Carlos Lobo Torres  
Lina Maria Rendón Lozano

Liz Jerez Araque  
Luis Carlos Ramírez Hernández  
Luis Ignacio Alfonso Bermúdez  
Luz Stella Hernández Ruiz  
Martha Cecilia Daza Rivera  
Melida Johana Mora Cadena  
Monguí Gutierrez Vargas  
Olga Lucia Arango  
Paula Andrea Vinchery Duran  
Robert Zambrano Lozano  
Sara Jenifer Salazar Ochoa



# Gestión Documental

Alba Janeth García  
Amparo Jannete Córdoba Santos  
Andrés Felipe Martínez Fajardo  
Carmen Cecilia Lagos Caballero  
Cesar Augusto Cobos Jara  
Dayana Xiomara Hernández  
Ascencio  
Diana Marcela Ospina Flórez  
Diana Paola Fajardo Carlos  
Diana Vanessa Olaya Rachez  
Elizabeth Castiblanco  
Erika Natalia Ardila Rivera  
Haiver Eduardo Mendez Valero  
Hugo Díaz  
Ignacio Manuel Epinayu Pushaina  
Imelda María Florez Rojas

Ingrid Catherine Palomino Pinto  
Jeimmy Andrea Castro Garavito  
John Javier Mejia Tolosa  
Juan Carlos Medina Poveda  
Juan Otto Melo Vargas  
Liliana Osorio Castrillón  
Ludis Elvira Agamez Ordoñez  
Luz Myriam Devia Briceño  
Magda Carolina Cardozo Cerquera  
Magda Milena Moreno Martínez  
María Claudia Aguirre Gutiérrez  
Maribel Puentes Poloche  
Marlen Cárdenas  
Marly Guiselle Guarín Monsalve  
Mauricio González Llanos

Mauricio Romero Vidarte  
Miguel Eduardo Ortiz Rojas  
Mónica Restrepo  
Nora Stella Garzón  
Nubia Traslaviña Saavedra  
Nubia Marina Estupiñan Hurtado  
Nurys Cecilia Mayamo Salvo  
Ricardo Gómez Cabral  
Rosalba Mora Rojas  
Sandra Del Pilar Gutiérrez Álvarez  
Victor David Vera  
William Alberto Erika Trujillo  
Yohana Marcela Aldana Guevara  
Yudy Bibiana Alfonso Guerrero  
Edison Daniel Londoño Cifuentes

# Talento Humano

Alba Lucia Torres Russi  
Ana Martha Rodríguez Rincón  
Ana María Meléndez  
Andrés Marcelo González Narváez  
Diana Carolina Garzón Ochoa  
Edna Magaly Lara Mendoza  
Gloria Inés Gutiérrez Ramírez  
Jose Efrain Acero Mondragón  
Jully Viviana Bustos Bohórquez  
Lilia Ines Rojas Parra Parra  
Lucibeth Blanchar Maestre

Luz Patricia Arias Caicedo  
María Evelia Lozano Cardona  
María Fernanda Solano Dumar  
Maryoly Díaz Muñoz  
Mónica Bibiana Martínez Mora  
Mónica Rocío Castro Sánchez  
Nelly Greis Pardo Sánchez  
Rosa Lila Díaz Alvarino  
Sandra Milena Martínez  
Sindy Johanna Vidal Herrera  
Sonia Esperanza Bautista Silva  
Sonia María Diez Oñoro



**FUNCIÓN PÚBLICA**  
Departamento Administrativo de la Función Pública



**TODOS POR UN  
NUEVO PAÍS**  
PAZ EQUIDAD EDUCACIÓN

# Tecnología

Alex Guillermo Acevedo Rojas  
Andrés Mauricio Briceño Ardila  
Ángel Reinaldo Nuncira Arévalo  
Antonio Orlando Olaya Tarquino  
Carlos Urbey Beltrán Hernández  
Claudia Patricia Valcárcel  
Edilma Herrera Ortiz  
Fidel Antonio Torres Moya  
Francisco Camargo Salas  
Gilber Corrales

Gina Graciela Calderón Rodríguez  
Herly Ramses Quimbayo Moreno  
Hilda Constanza Sánchez Castillo  
Hugo Deybis Valencia Lozano  
Ingrid Picon Carrascal  
Jenny Paola Devia  
José Alfredo Ruíz Peralta  
Juan Carlos Mikly Melo  
Juan Francisco Díaz Torres  
Leonardo Cárdenas Chitiva

Ligia Del Carmen Galvis Amaya  
Luis Francisco González Jiménez  
Mario José Otero Díaz  
Martha Lucía Jiménez Medina  
Mayerly Consuelo López Mahecha  
Mónica María Villamizar Sánchez  
Oscar Yovany Baquero Moreno  
Roger Quirama  
Yadira León Vargas Vargas



**FUNCIÓN PÚBLICA**  
Departamento Administrativo de la Función Pública



**TODOS POR UN  
NUEVO PAÍS**  
PAZ EQUIDAD EDUCACIÓN

# Servicio al Ciudadano

Adriana Lucia Méndez Suarez

Arcelia Ramos Gómez

Arlina Inés Cárdenas

Bibiana Prado

Carolina Moreno López

Ceira Morales Quiceno

Daniel Francisco Garnica Rojas

Edna Margarita Ángel Palomino

Edna Lissette Acosta Dallos

Elizabeth Marín Pardo

Elvia Cecilia Visbal Villalba

Franclin Rodríguez Zamora

Gilma Anamaria Quintero Ocampo

Guetty Caycedo

Isabel Cristina Sandoval Cabrera

John Fredy Pardo Corredor

Jorge Andrés Álvarez González

Jose Antonio Ontibon Cruz

Laura Cristina Amaranta Medina Carrillo

Leonor Patricia Silva Vega

Leyda Milena Medina Lozano

Luis Eddy Acero Camacho

Luz Amparo Guerra Peña

María Aurora Caballero Caballero

María Páez Fandiño

Miguel Ángel Jiménez Gavilán

Mónica Patricia Vanegas Montoya

Roció Del Pilar Rubio Vargas

Roció Del Pilar Velásquez Girón

Saúl Higuera

Yeraldini Astrid Santos

Yerime Gómez Reina



**FUNCIÓN PÚBLICA**  
Departamento Administrativo de la Función Pública



**TODOS POR UN  
NUEVO PAÍS**  
PAZ EQUIDAD EDUCACIÓN

# Defensa Jurídica

Alba Teresa Camargo García  
Andrea Luna Ruiz  
Ariadna Lorena Alfonso Sánchez  
Camilo Escovar Plata  
Carlos Mauricio Alvares Rodríguez  
Daniel López Avendaño  
Danny Katherine Sierra Ramírez  
Erika Astrid Calvache Sotelo  
Erika Hernández Portilla  
Faber Herney Guavita Ocampo  
Fernando Emilio Collazos Díaz  
German Darío Moya Carrillo

Hector Pinzón Sánchez  
Herman Eduardo Saavedra Robinson  
José Rubún Perdomo Cardozo  
Jose Antonio Torres Cerón  
Juan Carlos López Gómez  
Juan Manuel González Calvo  
Katherin Johana Beltrán Pico  
Lida Fernanda Afanador Tirado  
Luis Enrique Abelló  
María Del Pilar Contreras Aguilar  
María Eugenia Aparicio Soto  
Melba Johana Rodríguez Gutiérrez

Nancy Estela Bautista Pérez  
Olga Lucia Paiba Rocha  
Paola Andrea Garzón Nossa  
Patricia Ferraro Culma  
Paula Andrea Arias Arias  
Tania Hirleny Celeita Bolaños  
Wilson Harold Dajome Prado  
Yesid Fernando Santoyo Romero  
Yoheen Patricia Rubio Olaya  
Yulieth Adriana Ortiz Solano

# Contratación

Camilo Enrique Álvarez Hernández  
Doris Atahualpa Polanco  
German Darío García Contreras  
German Neira Ruiz  
Gloria Ruth Mutis Gaitán  
Haydee Vanessa Ibagon Ibagon  
Jhonatan Daniel Alejandro Sánchez Murcia  
Jimena Del Roció Hernández Olaya  
Johanna Carolina González Páez  
Juan Carlos Benítez  
Julia Janette Sánchez Gómez

Martha Hasleydy Díaz García  
Miguel Andrés Sánchez Prada  
Natalia Astrid Cardona  
Nubia Lilian Peña León  
Pablo Andrés Sánchez Ávila  
Rafael Antonio Caro Quito  
Rubia Elicelly Cárdenas Bayona  
Sandra Mabel Escobar Beltrán  
Sandra Yasmin Florez Abril  
Wilmer Yesid Antonio Castro  
Yenny Marcela Herrera Martínez



**FUNCIÓN PÚBLICA**  
Departamento Administrativo de la Función Pública



**TODOS POR UN  
NUEVO PAÍS**  
PAZ EQUIDAD EDUCACIÓN

# Control Interno 1

Alba Enidia Villamil Muñoz  
Álvaro Mauricio Cortes Castro  
Angélica María Castro Acosta  
Carlos Alberto Jiménez Ramírez  
Carlos Arturo Ordoñez Castro  
Cielo Del Socorro Castilla  
Ciro Jorge Edgar Sánchez  
Diana Fernanda Chaves Alvarado  
Diego Gustavo Falla Falla  
Diego Hernando Santacruz  
Dora Alba Ortiz Gaviria  
Doris Yolanda Ramos Vega  
Edith Cárdenas De Castro  
Elías Alonso Nule Rhenals  
Francisco Javier Romero Quintero  
Gabriel Santiago Bernal Pedraza  
Gladys Patricia Silva Cordero

Héctor Fabio Rodríguez Debía  
Ingrid Milay León Tovar  
Ingrit Cecilia Espinosa Sánchez  
Jorge Javier Calderón  
Jorge Mario Duque Echeverri  
José Ignacio León Florez  
José Manuel Zabala Torres  
José William Casallas Fandiño  
Juan David Lemus Pacheco  
Juan Manuel Bello  
Karime Chávez Niño  
Luis Miguel Castañeda  
Luz Stella Conde  
Mabel Astrid Neira Yepes  
Mario Jiménez Gayón  
Martha Cecilia Mora Correa  
Miguel Ángel Espinosa Ruiz

Myriam Herrera Duran  
Myriam Natalia Baquero Cárdenas  
Norma Briyith Castillo Ortiz  
Norma Constanza García Ramírez  
Norma Patricia Celiz Cruz  
Sandra Esperanza Villamil Muñoz  
Sandra Liliana Silva  
Sandra Lucia López Pedreros  
Sandra Milena Sánchez  
William Florentino Roa Quiñonez  
Yanira Villamil Suzunaga

# Control Interno 2

Adriana Estella Giraldo Ramírez  
Alex Alberto Rodríguez Cubides  
Ángela Mónica Castro Mora  
Angelica Miryam Rojas Forero  
Arnulfo Suarez Pinzón  
Aurora Gómez Torres  
Bertha Sofía Ortiz Gutiérrez  
Carol Liliana Reina Díaz  
Edilberto Reyes Bohórquez  
Elkin Orlando Muñoz  
Elvia Constanza García Ortega  
Eugenia Victoria Ayerbe Torres  
Faber Parra Gil  
Giovanni Soto Cagua  
Gladys Stella Rodríguez Pinilla  
Gloria Esperanza Acevedo De Aranguren

Henry Arturo Molano Vivas  
Humbertu Bozzi Ángel  
James Jilbert Lizarazo Barbosa  
Jeferson Erazo Escobar  
Jenny Paola Mendoza Solano  
Jorge Eliecer López Achury  
Luis Alberto Camelo Cristancho  
Luis Eduardo Yunque Matamoros  
Luz Mary Cárdenas Herrera  
Luz Stella Patiño Jurado  
Mabel Astrid Neira Yepes  
María Claudia Gutiérrez Mejía  
María Claudia Olivo Bejarano  
María Del Consuelo Arias Prieto  
María Del Pilar Mayor Varela  
María Eugenia Patiño Jurado  
María Leonor Marroquín Torres

Mariana Salnave Sanín  
Marisol Tafur Castro  
Melquisedec Vargas Cardoso  
Néstor Fernando Avella Avella  
Norma Cecilia Sánchez Sandino  
Oscar Alberto Cano Castrillón  
Raúl Alberto Jurado Velandia  
Raúl Eduardo González Garzón  
Rita Cecilia Cotes Cotes  
Sonia Maritza Machado Cruz  
Tatiana Elizabeth Yepes Zuñiga  
Yeniffer Latorre Casas  
Yolanda Castro Salcedo